

TEMPUR ARC™ Static, TEMPUR ARC™ Adjustable, TEMPUR ARC™ Storage

GEBRAUCHSANWEISUNG, INSTANDHALTUNG UND GARANTIE

Oktober 2024

Inhalt

GEBRAUCHSANWEISUNG	3
Willkommen bei TEMPUR®	3
Symbole	4
Symbole	5
Transport, Bewegung, Platzierung und Entsorgung	6
Der Geruch nach dem Auspacken	6
Bitte beachten Sie die zusätzlichen Hinweise zur Verwendung	6
Brandschutz	7
Montage	7
Reinigung und Pflege	7
ZUSÄTZLICHE ANWEISUNGEN ZUR VERWENDUNG IHRES TEMPUR ARC™ VERSTELLBAREN BETTES UND TEMPUR ARC™ STAURAUMBETTES	8
ZUSÄTZLICHE ANWEISUNGEN ZUR VERWENDUNG IHRES TEMPUR ARC™-STAURAUMBETTES	9
ZUSÄTZLICHE ANWEISUNGEN ZUR NUTZUNG IHRES TEMPUR ARC™ VERSTELLBAREN BETTES	9
Fehlerbehebung	10
Zusätzliche Informationen zu den Batterien der Fernbedienung	10
Notabsenkung	11
Zusätzliche Informationen zur Reinigung und Wartung von elektrischen Komponenten	12
Entsorgung elektrischer Komponenten	12
Demontage der Motoreinheit	13
KONFORMITÄTSERKLÄRUNG	14
GARANTIE	15
Ausschlüsse	17

GEBRAUCHSANWEISUNG

Willkommen bei TEMPUR®

Vielen Dank und herzlichen Glückwunsch, dass Sie sich für TEMPUR® entschieden haben. Dieser Leitfaden enthält alles, was Sie über die Pflege und die optimale Nutzung Ihres TEMPUR ARC™ Produkts wissen müssen.

Allgemeine Sicherheitshinweise – diese gelten für alle ARC™-Betten:
TEMPUR ARC™ Static, TEMPUR ARC™ Adjustable, TEMPUR ARC™ Storage

In den folgenden Kapiteln werden die nachstehenden Hinweise verwendet, um Sie auf mögliche Gefahrensituationen aufmerksam zu machen. Bitte beachten Sie, dass die Nichtbeachtung dieser Hinweise zu lebensgefährlichen Verletzungen oder Schäden am Produkt führen kann.



GEFAHR

Eine unmittelbare Gefahrensituation, die bei Unachtsamkeit zum Tod oder zu schweren Verletzungen führen kann.



WARNUNG

Eine Gefahrensituation, die bei Unachtsamkeit zum Tod oder zu schweren Verletzungen führen kann.



VORSICHT

Eine Gefahrensituation, die bei Unachtsamkeit zu leichten oder mittelschweren Verletzungen führen kann.



WICHTIG

Eine Gefahrensituation, die bei Unachtsamkeit zu Schäden am Produkt und/oder an anderen Gegenständen führen kann.



HINWEIS

Achten Sie auf die praktischen Anweisungen und Ratschläge.

Symbole

Die folgenden Symbole werden auf dem Produkt, der Verpackung, der Montageanleitung oder in dieser Anleitung verwendet.



WEE-Kennzeichnung – erscheint auf elektrischen und elektronischen Geräten in der EU. Diese weist darauf hin, dass das Produkt zur Verwertung und zum Recycling einer gesonderten Sammelstelle zugeführt werden sollte.



Elektrische Geräte mit CE-Kennzeichnung gemäß EU-Vorschriften



Hersteller



Öffnen Sie die Verpackung vorsichtig, um das Produkt und seine Teile nicht zu beschädigen. Entsorgen Sie die Verpackung sicher und so nachhaltig wie möglich in Ihrer Gemeinde.



Montage durch 2 Personen erforderlich



Offenes Feuer vermeiden



Bitte Gebrauchsanweisung beachten



Kopfbende



Fußbende



Klemmen Sie Ihre Finger nicht in den Scharnieren oder unter dem Bett ein, wenn die Sicherheitsnadel nicht verriegelt ist.



Achten Sie bei der Montage auf Ihre Hände und Finger.



Bitte lassen Sie Vorsicht walten.



Tragen Sie den Rahmen nicht an den Scheiben oder in der Mitte der Lamellen.



Achten Sie darauf, Ihren Rücken nicht zu überlasten, wenn Sie schwere Gegenstände heben.



Maximales Gewicht



Bitte stellen Sie sicher, dass Kinder und Haustiere während der Montage einen sicheren Abstand einhalten.



Warnung: Es besteht Verletzungsgefahr beim Öffnen des Bettrahmens. Bitte achten Sie darauf, nicht getroffen zu werden!



Treten Sie nicht auf das Netz im Stauraum des Bettes.



Verwenden Sie eine Schere



Kinder nicht mit dem Bett spielen lassen

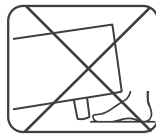

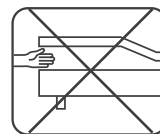

Halten Sie Ihre Füße in sicherem Abstand.



Klemmgefahr – Hände/Finger nicht einführen

Symbole

Die folgenden Symbole werden auf dem Produkt, der Verpackung, der Montageanleitung oder in dieser Anleitung verwendet.

	Von 2 Personen tragen lassen		Diese Seite nach oben		Luftfeuchtigkeit		Das LDPE-Logo zeigt den Recycling-Code an, der angibt, woraus die Verpackung besteht.
	Trocken halten		Nicht tief in die Verpackung schneiden. Vorsichtig handhaben.				Das PAP-Logo weist den Recycling-Code auf, der anzeigt, woraus die Verpackung besteht.

Informationen zur Sortierung von Triman-Verpackungen, nur relevant für Frankreich

			
---	---	---	---

Transport, Bewegung, Platzierung und Entsorgung



VORSICHT

- Das Bett und seine Teile sollten wegen ihres hohen Gewichts von mindestens 2 Personen bewegt werden.
- Platzieren Sie das Produkt in einer trockenen Umgebung (max. 65 % relative Luftfeuchtigkeit).
- Beachten Sie stets die Sicherheitshinweise in den Montageanleitungen und auf den am Produkt angebrachten Etiketten.

WICHTIG

Die Verpackung sollte nach wiederverwertbaren Bestandteilen sortiert und gemäß den entsprechenden nationalen Umweltvorschriften entsorgt werden. Erkundigen Sie sich bei Ihrer lokalen Behörde oder Ihrem Händler nach Ratschlägen zum Recycling.

Der Geruch nach dem Auspacken

Manche Leute bemerken nach dem Auspacken ihres neuen Produkts einen leichten Geruch. Dieser ist völlig unbedenklich und verschwindet nach einer kurzen Verwendungszeit.

Bitte beachten Sie die zusätzlichen Hinweise zur Verwendung

Bitte lesen Sie die folgenden Informationen aufmerksam durch, um Hinweise zur Verwendung Ihres Produkts zu erhalten sowie dazu, was Sie in den ersten Monaten erwarten können.



WARNUNG

- Nur für den Gebrauch zu Hause.
- Entsorgen Sie alle Verpackungsmaterialien sofort, da Erstickungsgefahr besteht.
- Verwenden Sie keine Zubehörteile/Aufsätze, die nicht vom Hersteller empfohlen werden.

WICHTIG

- Das Produkt sollte nicht in einer feuchten Umgebung verwendet werden.
- Vermeiden Sie die Verwendung des Produkts im Freien.
- Das Produkt sollte nicht in Umgebungen verwendet werden, die mit einem automatischen Waschsysteem gereinigt werden.
- Für eine sichere und möglichst lange Nutzung des Produkts beträgt das maximal zulässige Gewicht auf der Liegefläche 150 kg (Bewegungsgewicht) pro Einzelbettgestell. Die Gewichtsbeschränkung gilt unabhängig davon, ob Sie schlafen, sitzen oder auf der Kante sitzen.

Bitte beachten Sie, dass der Hersteller keine Haftung übernimmt, wenn dieses Maximalgewicht überschritten wird.

Brandschutz

Die Bettprodukte entsprechen den geltenden Sicherheitsstandards, die je nach Produkt oder Region variieren können. Weitere Informationen sind auf Anfrage erhältlich. Unachtsamkeit verursacht Feuer – wir empfehlen Ihnen dringend, nicht im Bett zu rauchen.



WARNUNG

- Brandgefahr: Produkte von offenem Feuer fernhalten.

Montage

BITTE BEACHTEN SIE DIE MONTAGEANLEITUNG FÜR VOLLSTÄNDIGE INSTALLATIONSANWEISUNGEN, um eine korrekte und sichere Montage zu gewährleisten.

Reinigung und Pflege

Ein sauberes Schlafzimmer kann einen großen Einfluss auf Ihr Schlafklima und somit auf die Schlafqualität haben.

Um das Aussehen Ihres Bettes zu erhalten, empfehlen wir regelmäßiges Staubsaugen mit einem weichen Aufsatz, am besten einmal pro Woche. Dadurch wird der Staub sanft von der Oberfläche entfernt, ohne das Textil zu beschädigen, und die Staubansammlung verringert. Setzen Sie Ihr Bett weder direktem Sonnenlicht noch direkter Hitze aus, um ein Ausbleichen der Stofffarbe zu vermeiden. Schließen Sie tagsüber die Vorhänge oder Jalousien, wenn das Bett in einem sonnigen Zimmer steht.

WICHTIG

- Entfernen Sie Flecken immer so schnell wie möglich, bevor sie in die Fasern eindringen. Dadurch können dauerhafte Flecken entstehen.
- Vermeiden Sie ein Durchnässen des Stoffes, da das darunter liegende Material dadurch beschädigt werden kann.
- Reiben Sie das Material NICHT zu stark, um Flecken zu entfernen, da dies das Material beschädigen kann.

HINWEIS

- Wenn Flüssigkeit verschüttet wird, saugen Sie so viel Flüssigkeit wie möglich mit einem einfachen farblosen Küchenpapier oder Baumwolltuch auf, um bleibende Flecken zu vermeiden.
- Die meisten Flecken lassen sich ggf. mit lauwarmem Wasser und einem pH-neutralen Geschirrspülmittel entfernen.
- Ist ein Fleck bereits getrocknet, entfernen Sie so viel wie möglich durch Absaugen mit einem weichen Aufsatz.

ZUSÄTZLICHE ANWEISUNGEN ZUR VERWENDUNG IHRES TEMPUR ARC™ VERSTELLBAREN BETTES UND TEMPUR ARC™ STAURAUMBETTES

Bitte lesen Sie die folgenden Informationen aufmerksam durch, um Hinweise zur Verwendung Ihres Produkts zu erhalten sowie dazu, was Sie in den ersten Monaten erwarten können.



WARNUNG

- Verwenden Sie das verstellbare Bett und das Bett mit Stauraum nur für den vorgesehenen Zweck, wie in dieser Anleitung beschrieben.
- Verstellbare Betten und Stauraumbetten dürfen von den unten aufgeführten Benutzern nur unter Aufsicht verwendet werden oder wenn sie in die sichere Verwendung eingewiesen wurden und die damit verbundenen Risiken vollständig verstanden haben. Zu diesen Benutzern gehören:
 - Kinder ab acht Jahren
 - Personen mit eingeschränkten körperlichen, sensorischen oder geistigen Fähigkeiten
 - Personen mit wenig Erfahrung oder Kenntnissen
- Kinder müssen beaufsichtigt werden, um sicherzustellen, dass sie nicht mit dem Bett spielen.
- Reinigung und Pflege dürfen NICHT von Kindern ohne Aufsicht durchgeführt werden.
- Kinder und/oder Haustiere dürfen nicht auf oder unter dem Bett spielen.
- Verwenden Sie keine Zubehörteile/Aufsätze, die nicht vom Hersteller empfohlen werden.

ZUSÄTZLICHE ANWEISUNGEN ZUR VERWENDUNG IHRES TEMPUR ARC™-STAURAUMBETTES



WARNUNG

- Halten Sie Ihren Kopf vom Bettenrost fern. Achten Sie beim Öffnen des Bettenrosts darauf, dass Sie sich nicht den Kopf stoßen. Beachten Sie, dass der Hubmechanismus beim Öffnen auf halbem Weg nach oben eine starke Kraft aufbringt, um das System vollständig anzuheben.



VORSICHT

- Achten Sie beim Öffnen und Schließen des Betts darauf, dass Sie sich nicht die Finger in den Scharnieren oder im Bettenrost einklemmen.

ZUSÄTZLICHE ANWEISUNGEN ZUR NUTZUNG IHRES TEMPUR ARC™ VERSTELLBAREN BETTES



GEFAHR

- Nicht in Umgebungen verwenden, in denen brennbare und explosive Gase oder Dämpfe auftreten können (z. B. in der Anästhesie).



WARNUNG

- Die im elektronischen Zubehör enthaltenen Batterien sind nicht wiederaufladbar und dürfen nicht in ein Batterieladegerät eingesetzt werden. Bewahren Sie Fernbedienungen an einem sicheren Ort auf, wenn sie nicht verwendet werden.



VORSICHT

- Setzen oder stellen Sie sich nicht auf die Enden von Rahmen, wenn diese aufrecht stehen.
- Achten Sie beim Einstellen der Bettgestellposition besonders darauf, dass Sie sich nicht die Finger im Mechanismus einklemmen.

WICHTIG

- Senken Sie das Bett in eine flache Position ab, wenn Sie es nicht benutzen.
- Nicht zum Heben und Senken von Lasten in industriellen oder technischen Anwendungen benutzen.
- Vermeiden Sie Kräfte, die die auf dem Typenschild der Motoreinheit angegebenen Nennwerte überschreiten.
- Um eine Verformung der Beschläge zu vermeiden, muss das verstellbare Bettgestell auf einer ebenen Fläche aufgestellt werden.



VORSICHT

- Elektrische Komponenten sollten nur bei gezogenem Netzkabel angeschlossen oder getrennt werden.

Fehlerbehebung

In diesem Kapitel werden Methoden zur Behebung von Problemen bei der Montage und im täglichen Gebrauch beschrieben.

Vorgehensweise im Störfall:

Wenn es zu einer Störung kommt, die nicht in der folgenden Tabelle aufgeführt ist, wenden Sie sich bitte an Ihren Händler.

Probleme	Mögliche Ursache	Lösung
Die Fernbedienung oder das Motorsystem funktioniert nicht. Der Antrieb bewegt sich plötzlich nicht mehr.	Es gibt möglicherweise keine Stromversorgung.	Überprüfen und stellen Sie die Stromversorgung wieder her.
	Eine Stromverbindung wurde unterbrochen.	Überprüfen Sie die Kabel und stecken Sie diese gegebenenfalls neu ein.
	Die Batterie der Fernbedienung ist leer.	Überprüfen Sie die Batterie und tauschen Sie diese ggf. aus.
	Die Fernbedienung oder der Motor ist defekt.	Bitte wenden Sie sich an Ihren Händler.

BITTE BEACHTEN SIE DIE MONTAGEANLEITUNGEN FÜR VERSTELLBARE BETTENROSTE, UM DIE FERNBEDIENUNGEN UND MOTOREN ZU KOPPELN UND ZURÜCKZUSETZEN

Zusätzliche Informationen zu den Batterien der Fernbedienung

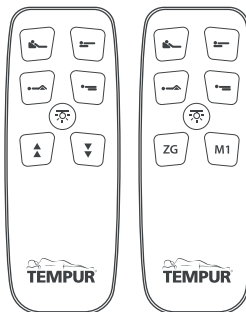

1 flache Knopfzelle CR2023 3 V

Notabsenkung

Die Notabsenkung dient dazu, das Bett bei einem Stromausfall abzusenken, wenn das Bett in die flache Position gebracht werden muss.

1. Trennen Sie den Motor vom Netz.
2. Nehmen Sie den Sechskantschlüssel von der Seite des Motors (verwenden Sie einen Stift oder etwas Ähnliches, um den Schlüssel herauszudrücken).

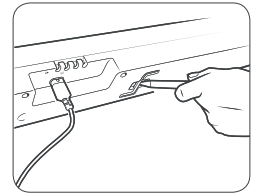

Verwenden Sie keinen Elektroschrauber zum Absenken.
Verwenden Sie stets den Sechskantschlüssel.

3. Unterhalb des Motors befinden sich fuß- und kopfseitig zwei Aussparungen für die mechanische Absenkung.
4. Stecken Sie den Sechskantschlüssel in die Lücke, ein Ende nach dem anderen.
5. Drehen Sie den Sechskantschlüssel auf der Kopfseite gegen den Uhrzeigersinn und auf der Fußseite im Uhrzeigersinn.

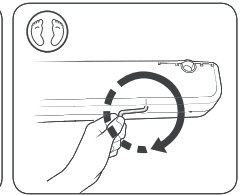
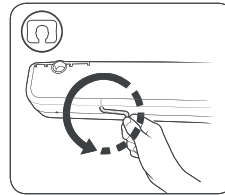

Drehen Sie den Schlüssel unbedingt in die korrekte Richtung. Das Drehen des Schlüssels in die falsche Richtung kann den Innensechskant beschädigen und eine mechanische Notabsenkung unmöglich machen.

Zusätzliche Informationen zur Reinigung und Wartung von elektrischen Komponenten

HINWEIS

- Schalten Sie immer die Stromzufuhr ab, bevor Sie mit der Reinigung des Antriebssystems beginnen!
- Reinigen Sie die Motoreinheit niemals mit einem automatischen Waschsysteem oder mit einem Hochdruckreiniger.
- Achten Sie darauf, dass keine Flüssigkeiten in das Gerät eindringen. Dies könnte zu Schäden am System führen.
- Verwenden Sie keine Reinigungsmittel, die Benzol, Alkohol oder ähnliche Lösungsmittel enthalten.
- Reinigen Sie die elektrischen Komponenten bei Bedarf mit einem trockenen, antistatischen Tuch.
- Achten Sie darauf, dass Sie das Anschlusskabel des Antriebs nicht beschädigen.

Entsorgung elektrischer Komponenten

Zum Schutz der Umwelt und um die bestmögliche Wiederverwendung zu gewährleisten, beachten Sie bitte die nachstehenden Recycling-Hinweise:

Elektrische und elektronische Komponenten

Um die Umwelt zu schützen, dürfen Elektrogeräte nicht im Hausmüll entsorgt werden. Bitte recyceln Sie nach Möglichkeit. Erkundigen Sie sich bei Ihrer örtlichen Behörde oder Ihrem Händler nach Recycling-Möglichkeiten und der nächstgelegenen Entsorgungsstelle für Elektronikschrott.

Elektrische und elektronische Geräte enthalten Materialien, Komponenten und Substanzen, die gefährlich sein können und bei unsachgemäßer Handhabung eine Gefahr für die Gesundheit und die Umwelt darstellen.

Bei Geräten, die mit dem abgebildeten durchgestrichenen Mülltonnen-Symbol gekennzeichnet sind, handelt es sich um elektrische und elektronische Geräte. Die durchgestrichene Mülltonne weist darauf hin, dass die Geräte nicht in den Hausmüll gehören, sondern gesondert entsorgt werden müssen.

Nutzen Sie die verfügbaren Sammelsysteme, um die negativen Auswirkungen der Entsorgung alter Elektro- und Elektronikgeräte auf die Umwelt zu verringern und die Möglichkeiten zur Wiederverwendung, zum Recycling und zur Verwertung alter Elektro- und Elektronikgeräte zu verbessern.



Demontage der Motoreinheit



VORSICHT

- Elektrische Komponenten sollten nur bei gezogenem Netzkabel angeschlossen oder getrennt werden.
- Klemm- und Quetschgefahr! Bitte stellen Sie sicher, dass alle Arbeiten am Antriebssystem nur durchgeführt werden, wenn keine Lasten darauf liegen, um das Risiko von Quetschungen oder anderen Verletzungen zu vermeiden.



Die Entsorgung von Batterien wird in der EU durch die Batterieverordnung (Verordnung (EU) 2023/1542) und international durch die entsprechenden geltenden nationalen Gesetze und Vorschriften geregelt.

Die Batterie darf nicht im normalen Hausmüll entsorgt werden. Erkundigen Sie sich bei Ihrer lokalen Behörde oder Ihrem Händler nach Ratschlägen zum Recycling.

1. Achten Sie darauf, dass auf dem Bett keine Last liegt.
2. Trennen Sie den Motor von der Stromversorgung!
3. Trennen Sie alle Verbindungskabel.
4. Drehen Sie das Bettgestell auf die Seite und anschließend auf den Kopf.
5. Ziehen Sie die Verschlüsse (A) zur Seite, bis sie vollständig gelöst sind.
6. Ziehen Sie den Motor heraus, um die Halterungen (C) aus den Schlitzen (B) zu lösen.
7. Der Motor ist nun gelöst und kann entfernt werden.
8. Drücken Sie die Verschlüsse (A) wieder an den Motor, damit sie beim Transport nicht verloren gehen.

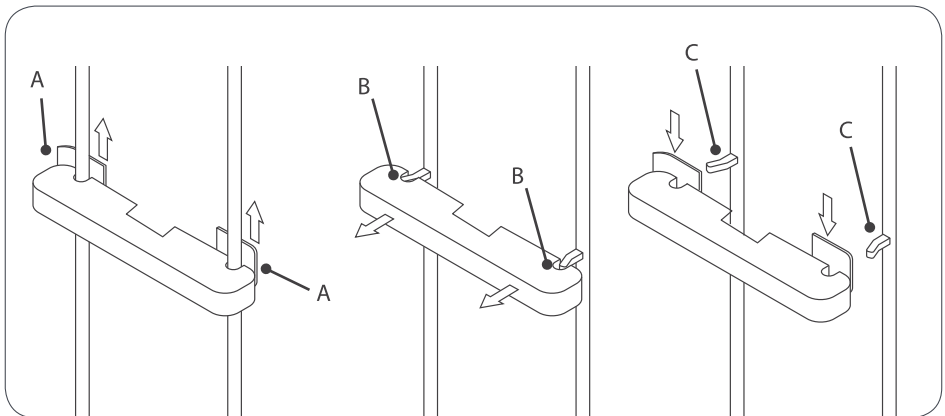

KONFORMITÄTSERKLÄRUNG

DOC000021

Der Hersteller, Osaühing Bed Factory Sweden, eine Tochtergesellschaft von Tempur Sealy International, Inc. mit Sitz in Riia 66, EE-71009 Viljandi, Estland, erklären, dass das folgende Produkt,

TEMPUR ARCTM Verstellbare Lattenroste

entsprechen im Lieferzustand den Anforderungen der folgenden EU-Richtlinien und Normen:

Richtlinien	Betreff
Richtlinie 2006/42/EG	Maschinen
Richtlinie 2011/65/EU	RoHS
Richtlinie 2014/35/EU	Niederspannungsrichtlinie
Richtlinie 2014/53/EU	Funkanlagenrichtlinie
Richtlinie 2014/30/EU	EMV (elektromagnetische Verträglichkeit)
Richtlinie 2009/125/EG	Ökodesign

Normen	Betreff
Norm ISO 19833:2018	Möbel – Betten – Prüfverfahren zur Bestimmung der Standsicherheit, Festigkeit und Dauerhaltbarkeit
Standard EN 1725:1998	Wohnmöbel. Betten und Matratzen. Sicherheitstechnische Anforderungen und Prüfverfahren

Diese Konformitätserklärung wird unter der alleinigen Verantwortung des Herstellers ausgestellt.

Unterzeichnet für und im Namen von:

Osaühing Bed Factory Sweden,
Eine Tochtergesellschaft von Tempur Sealy International, Inc.
Riia 66, EE-71009 Viljandi, Estland,

Datum: 08.10.2024



Indrek Aasna – Geschäftsführer



Renel Pakkas – Controller

GARANTIE

TEMPUR®-GARANTIE

Dieses Dokument legt die Bedingungen und Ausschlüsse der TEMPUR® Garantie für neue TEMPUR ARCTM Betten fest, die an Verbraucher weltweit (mit Ausnahme der USA und Kanada) verkauft werden.

Wer bietet die TEMPUR®-Garantie an?

Hersteller der Betten ist Bed Factory Sweden OÜ, ein in Estland unter der Handelsregisternummer 11133916 registriertes Unternehmen. Geschäftssitz: Riia mnt 66, 71009 Viljandi, Estland. Bed Factory Sweden OÜ (der Hersteller) ist eine Tochtergesellschaft von TEMPUR-Sealy International, Inc.

Geltungsbereich

Der Hersteller garantiert, dass alle neuen und originalen Betten für die geltende Garantiezeit (siehe Abschnitt Geltungsdauer) frei von Sachmängeln aufgrund von Verarbeitungs- oder Materialfehlern sind, es sei denn, das Produkt ist ausdrücklich ausgeschlossen oder es gilt ein Ausschluss (siehe Abschnitt Ausschlüsse).

Die TEMPUR®-Garantie gilt für Produkte, die Verbraucher überall auf der Welt (ausgenommen USA und Kanada) beim Hersteller oder einem autorisierten Händler für den persönlichen Gebrauch und nicht im Rahmen einer geschäftlichen, gewerblichen oder beruflichen Tätigkeit erworben haben. Eine Liste der autorisierten Händler finden Sie unter www.tempur.com

Geltungsdauer

Die TEMPUR®-Garantie gilt für den Zeitraum, der unten in der Tabelle angegeben ist, beginnend ab dem Kaufdatum (außer wenn es sich bei dem Produkt um ein Ausstellungs- oder Vorführmodell handelt; in diesem Fall beginnt die Garantie am Herstellungsdatum).

Die Garantiezeit entspricht generell den Angaben in der Garantietabelle. Der Hersteller empfiehlt jedoch, die Garantiebedingungen des Landes zu prüfen, in dem Sie Ihr Produkt ursprünglich erworben haben, da dort möglicherweise eine andere Garantiezeit gilt. Besuchen Sie dazu bitte warranty.tempur.com

Produkt: Betten und Bettteile	Produktgarantie	Geltungsbereich
Tempur® ARC-Bettgestelle (Außenrahmen) und Kopfteile	10 Jahre	Sachmängel aufgrund von Verarbeitungs- oder Materialfehlern.
Tempur® ARC-Bettinnenrahmen (statische Lattenroste, statische Scheiben, verstellbare Lattenroste, verstellbare Scheiben, Stauraum)	5 Jahre	Sachmängel aufgrund von Verarbeitungs- oder Materialfehlern.
Tempur® ARC BED verstellbare Betten elektrische Komponenten: Motor, Fernbedienung und LED-Leuchten	3 Jahre	Sachmängel aufgrund von Verarbeitungs- oder Materialfehlern.

Unsere Maßnahmen

Wenn ein gültiger Anspruch gemäß dieser TEMPUR® ARC-Bettgarantie geltend gemacht wird, bietet der Hersteller nach eigenem Ermessen an, entweder das defekte Produkt zu reparieren oder ein gleichwertiges Ersatzprodukt kostenlos zur Verfügung zu stellen.

Der Hersteller erstattet die angemessenen Versandkosten für die Rücksendung eines defekten Produkts zur Reparatur oder zum Austausch, sofern der Anspruch gemäß den Bedingungen dieser TEMPUR® Garantie gültig ist und das Produkt von einer Adresse innerhalb desselben Landes zurückgesendet wird, in dem sich der autorisierte Händler befindet, bei dem das Produkt gekauft wurde. Das reparierte Produkt oder ein entsprechender Ersatz wird kostenlos an eine Adresse innerhalb desselben Landes geliefert, in dem sich der autorisierte Händler befindet, bei dem das Produkt erworben wurde. In allen anderen Fällen trägt der Käufer sämtliche Versandkosten im Zusammenhang mit Reparaturen oder Ersatzlieferungen.

Im Falle eines Ersatzes bemüht sich der Hersteller um ein Ersatzprodukt derselben Serie. Wenn die Produktlinie jedoch eingestellt wurde oder das Produkt aus anderen Gründen nicht verfügbar ist, behält sich der Hersteller das Recht vor, ein Ersatzprodukt bereitzustellen, das nach seinem alleinigen Ermessen dem defekten Produkt ähnlich ist.

Die TEMPUR® ARC-Bettgarantie gilt ab dem Kaufdatum (bzw. Herstellungsdatum bei Ausstellungs-/Vorführprodukten) des Originalprodukts. Sie wird nicht durch die Bereitstellung eines reparierten oder ersetzten Produkts erneuert. Unter diesen Umständen gilt die TEMPUR® ARC-Garantie für den Rest des Zeitraums ab dem ursprünglichen Kauf- oder Herstellungsdatum, je nachdem, was zutrifft.

Ausschlüsse

Die TEMPUR®-Garantie gilt nicht, wenn:

- das Produkt gebraucht, aus zweiter Hand oder von einem nicht autorisierten Händler oder direkt vom Hersteller gekauft wurde. Eine Liste der autorisierten Händler finden Sie unter www.tempur.com
- das Verfahren zur Geltendmachung eines Anspruchs im Rahmen der TEMPUR®-Garantie (siehe Abschnitt „So machen Sie Ansprüche im Rahmen der TEMPUR®-Garantie geltend“ unten) nicht korrekt befolgt wurde.
- das Produkt nicht mit der gebotenen Sorgfalt und/oder in Übereinstimmung mit den Gebrauchs-, Reinigungs- und Pflegeanweisungen verwendet und/oder behandelt wurde, die in der Gebrauchsanweisung und auf warranty.tempur.com beschrieben sind.
- das Produkt vorsätzlich oder durch Unachtsamkeit, Schnitte, Verbrennung, Überschwemmung oder eine andere unsachgemäße Verwendung durch den Eigentümer oder Dritte beschädigt wurde.
- das Produkt entgegen den Empfehlungen des Herstellers nass und feucht gemacht wurde.
- das Produkt sichtbar verschmutzt, verunreinigt und/oder anderweitig unhygienisch ist.
- das Produkt ohne vorherige Genehmigung des Herstellers verändert oder repariert wurde.
- der Mangel auf normale Abnutzung zurückzuführen ist.
- die Motoren oder die Fernbedienung geöffnet oder manipuliert wurden; mit Ausnahme der Batteriefächer erlischt die Garantie, wenn das Innenleben dieser Komponenten manipuliert wird.
- die Gewichtsbeschränkungen des Herstellers durch Überlastung oder Missbrauch nicht beachtet wurden.

So machen Sie Ansprüche im Rahmen der TEMPUR®-Garantie geltend

Um Ansprüche im Rahmen der Garantie geltend zu machen, müssen Sie:

- sich an den autorisierten Händler wenden, bei dem Sie das Produkt ursprünglich gekauft haben (der „Verkäufer“). Wenn der Verkäufer entweder sein Geschäft nicht mehr betreibt oder kein autorisierter Händler mehr ist, wenden Sie sich bitte an den Hersteller.
- die Originalrechnung oder den Kaufbeleg als Nachweis für den Kauf vorlegen.
- das Produkt an den Verkäufer oder an den Hersteller zurückgeben (jedoch nur, wenn der Hersteller das Produkt angefordert hat). Wenn der Hersteller feststellt, dass die Reklamation gemäß den Bedingungen dieser Garantie gültig ist, werden Ihnen die angemessenen Versandkosten für die Rücksendung des defekten Produkts erstattet, sofern das Produkt von einer Adresse innerhalb desselben Landes zurückgesendet wird, in dem sich der Verkäufer befindet.

Unsere Haftung Ihnen gegenüber

Die Haftung des Herstellers ist auf die Kosten für die Reparatur und/oder den Ersatz der Produkte im Rahmen der Garantie beschränkt. Dementsprechend übernimmt der Hersteller keine Haftung für Verluste oder Schäden, die sich aus dem Kauf, Besitz, Verkauf oder Gebrauch des Produkts ergeben, wie auch immer diese verursacht wurden. Der Hersteller schließt jedoch seine Haftung für Todesfälle oder Personenschäden, die durch seine Fahrlässigkeit verursacht wurden, sowie für Betrug oder arglistige Täuschung weder aus noch beschränkt er sie in irgendeiner Weise.

Die Produkte werden nur für den häuslichen und privaten Gebrauch verkauft. Der Hersteller haftet Ihnen gegenüber nicht für entgangenen Gewinn, Geschäftsverlust, Geschäftsunterbrechungen oder entgangene Geschäftsmöglichkeiten.

Ihre gesetzlichen Rechte

Die Garantie schränkt die Rechte des Verbrauchers nach geltendem Recht nicht ein, sondern soll die Rechte des Verbrauchers gegebenenfalls stärken.