

Lit TEMPUR® Design

MODE D'EMPLOI, ENTRETIEN ET GARANTIE

Novembre 2024

Sommaire

MODE D'EMPLOI	3
Bienvenue chez TEMPUR®	3
Consignes générales de sécurité - applicables aux lits TEMPUR® Design	3
Symboles	4
Transport, déplacement, stockage et élimination	6
Cette odeur de « produit neuf »	6
Veuillez noter les instructions d'utilisation supplémentaires	6
Prévention des incendies	7
Assemblage	7
Nettoyage et entretien	7
Instructions supplémentaires pour l'utilisation du lit TEMPUR® Design avec des lumières LED.	8
Dépannage tête de lit Lines avec lumières LED	9
Informations complémentaires sur la tête de lit Lines	10
Instructions d'utilisation supplémentaires pour les sommiers de relaxation	11
Abaissement d'urgence, dépannage et démontage du bloc-moteur TD5 Advanced.	12
Abaissement d'urgence	12
Dépannage	13
Informations complémentaires sur les piles des télécommandes	13
Démontage du bloc-moteur	14
Informations complémentaires sur le nettoyage et l'entretien des composants électriques	15
Élimination des composants électriques	15
Déclaration de conformité CE	16
GARANTIE	17

MODE D'EMPLOI

Bienvenue chez TEMPUR®

Merci et félicitations d'avoir choisi TEMPUR®. Ce guide comprend tout ce que vous devez savoir sur l'entretien et l'utilisation optimale de votre lit TEMPUR® Design.

Consignes générales de sécurité - applicables aux lits TEMPUR® Design

Dans les chapitres suivants, les références ci-dessous seront utilisées pour attirer votre attention sur d'éventuelles situations dangereuses. Veuillez noter que le non-respect de ces instructions peut entraîner des blessures graves ou endommager le produit.



DANGER

Soyez conscient d'une situation dangereuse immédiate, qui peut entraîner la mort ou des blessures graves, si elle n'est pas évitée.



ATTENTION

Soyez conscient d'une situation dangereuse, qui peut entraîner la mort ou des blessures graves, si elle n'est pas évitée.



AVERTISSEMENT

Soyez conscient d'une situation dangereuse, qui peut entraîner des blessures légères ou modérées, si elle n'est pas évitée.

IMPORTANT

Soyez conscient d'une situation dangereuse, qui peut endommager le produit et/ou d'autres biens, si elle n'est pas évitée.

NOTIFICATION

Attire l'attention aux instructions pratiques et aux bons conseils.

Symboles

Les symboles suivants sont utilisés sur le produit, l'emballage, dans les guides d'assemblage ou ce manuel.



Label DEEE - figure sur les équipements électriques et électroniques dans l'UE. Il indique que le produit doit être envoyé dans des installations de collecte séparée pour être récupéré et recyclé.



Équipement électrique portant le marquage CE conformément à la réglementation de l'UE



Fabricant



Ouvrez l'emballage avec précaution, afin de ne pas endommager le produit et ses pièces. Éliminez l'emballage de manière sûre et aussi respectueuse de l'environnement que possible dans votre région.



Assemblage par 2 personnes requis



Éviter les flammes nues



Consultez le mode d'emploi.



Extrémité tête de lit



Extrémité pied de lit



Utilisez des ciseaux



Faites attention à vos mains et à vos doigts pendant l'assemblage.



Veillez faire preuve de prudence.



Attention à ne pas transporter le cadre en le tenant par les plots ou le milieu des lattes.



Veillez à ne pas vous blesser au dos lorsque vous soulevez des objets lourds.



Éliminez les déchets - veuillez recycler !



Objets lourds. Veuillez faire preuve de prudence et manipuler les objets à plusieurs, si nécessaire.

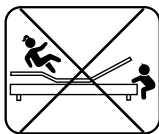

Éviter que les enfants jouent avec le lit

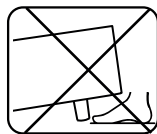

Garder les pieds à une distance sûre

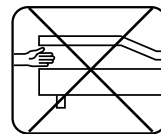

Risque de piégeage - ne pas insérer les mains/doigts

Symboles

Les symboles suivants sont utilisés sur le produit, l'emballage, dans les guides d'assemblage ou ce manuel.



Porter avec
2 personnes



Le logo PE-LD donne
le code de recyclage
indiquant de quoi
l'emballage est fait



Le logo PAP donne
le code de recyclage
indiquant de quoi
l'emballage est fait



Garder au sec



Ne pas couper
profondément dans
l'emballage. Manipuler
avec précaution.



Niveau
d'humidité



Haut



Objets fragiles à
l'intérieur. Manipuler
avec précaution.



Logo Triman pour une élimination
appropriée, concerne uniquement la
France



Transport, déplacement, stockage et élimination



AVERTISSEMENT

- N'essayez pas de déplacer le lit par vous-même, car cela pourrait entraîner des blessures. Deux personnes sont nécessaires pour déplacer le lit en toute sécurité.
- Stockez le produit dans un environnement sec (max. 65 % d'humidité relative).
- Suivez toujours les consignes de sécurité dans les guides d'assemblage et sur les étiquettes apposées sur le produit.
- Pour la mise au rebut de votre lit TEMPUR® Design usagé, consultez les autorités locales ou votre distributeur pour obtenir des conseils.

IMPORTANT

Les emballages doivent être triés en composants recyclables puis éliminés conformément aux réglementations environnementales nationales appropriées. Consultez les autorités locales ou votre distributeur pour des conseils en matière de recyclage.

Cette odeur de « produit neuf »

Certaines personnes remarquent une légère odeur de leur nouveau produit une fois déballé. Celle-ci est totalement inoffensive et disparaîtra après une courte période d'utilisation.

Veillez noter les instructions d'utilisation supplémentaires

Veillez lire attentivement les informations suivantes car elles fourniront des conseils sur la façon d'utiliser votre produit et à quoi vous attendre au cours des premiers mois.



ATTENTION

- Uniquement pour usage domestique.
- Jetez immédiatement tous les matériaux d'emballage car ils peuvent présenter un risque d'étouffement.
- N'utilisez pas d'accessoires/d'attaches qui ne sont pas recommandés par le fabricant.

IMPORTANT

- Le produit ne doit pas être utilisé dans un environnement humide.
- Éviter l'utilisation de ce produit à l'extérieur.
- Le produit ne doit pas être utilisé dans un environnement qui sera nettoyé à l'aide d'un système de lavage automatisé.
- Pour une utilisation sûre et prolongée du produit, le poids maximal autorisé sur le plan de couchage est de 150 kg par sommier simple. Cette limite de poids maximale s'applique également à chaque côté d'un sommier double. Cette limite de poids s'applique que vous soyez couché, assis dessus ou assis sur le bord du lit. Veuillez noter que le fabricant ne peut être tenu responsable en cas de dépassement de ce poids maximum.
- Ne modifiez pas ou ne réparez pas votre produit – cela annulerait votre garantie.

Prévention des incendies

Les produits de literie sont conformes aux normes de sécurité applicables, qui peuvent varier selon le produit ou la région. De plus amples détails sont disponibles sur demande. La négligence cause les incendies - nous vous recommandons fortement de ne pas fumer au lit.



ATTENTION

- Risque d'incendie : tenez les produits à l'écart des flammes nues.

Assemblage

Pour un assemblage correct et sûr, VEUILLEZ CONSULTER LES GUIDES D'ASSEMBLAGE POUR OBTENIR DES INSTRUCTIONS COMPLÈTES.

Nettoyage et entretien

Pour assurer la préservation de l'apparence de votre lit, nous recommandons un dépoussiérage régulier ou l'utilisation d'une brosse douce pour le nettoyage des tissus d'ameublement, de préférence une fois par semaine. Cela élimine en douceur la poussière de la surface sans endommager le lit.

Gardez votre lit à l'abri de la lumière directe du soleil et de la chaleur directe, afin d'éviter que la couleur du tissu/cuir ne se décolore et que le cuir ne se dessèche et ne se fissure. Fermez les rideaux ou les stores pendant la journée si le lit se trouve dans une pièce ensoleillée.

IMPORTANT

- Enlevez toujours les salissures et les taches le plus rapidement possible afin d'éviter les taches permanentes. NE frottez PAS le matériau trop fort pour enlever une tache car cela pourrait l'endommager.
- Ne laissez pas sécher les taches solubles dans l'eau telles que la limonade, le jus de fruit, le café, le thé, etc. Traitez immédiatement avec une solution tiède de shampooing et d'eau.
- Traitez les taches contenant des protéines, comme le sang ou l'urine, avec de l'eau froide et, si nécessaire, avec une solution de shampooing et d'eau froide. N'utilisez pas d'eau tiède ou chaude.
- Traitez les taches grasses telles que le café au lait, la mayonnaise, le rouge à lèvres ou le stylo à bille avec une solution tiède de shampooing et d'eau.
- Demandez l'aide d'un professionnel pour traiter les taches non solubles dans l'eau telles que le beurre, l'huile, le cirage et les taches tenaces.

IMPORTANT

Le cuir véritable est un produit naturel et il n'existe pas deux pièces identiques. Par conséquent, les articles fabriqués à partir des cuirs que nous utilisons peuvent présenter des variations de couleur, des imperfections mineures et des plis naturels qui font partie des caractéristiques naturelles de la peau. Ces caractéristiques sont tout à fait normales pour le cuir que nous utilisons.

La laque, le gel capillaire et les autres produits cosmétiques peuvent endommager la surface du cuir, il faut donc les laver avant d'aller se coucher.

Instructions supplémentaires pour l'utilisation du lit TEMPUR® Design avec des lumières LED.

Veillez lire attentivement les informations suivantes, car elles vous guident dans l'utilisation de votre produit. Ceci s'applique que vous ayez acheté une tête de lit Lines avec une lumière LED intégrée ou que vous ayez acheté séparément une lumière LED comme accessoire pour votre lit.

Si vous avez acheté une tête de lit LINES avec votre lit, veuillez lire attentivement les informations suivantes. Elles fournissent des conseils sur l'utilisation de la lumière et des instructions sur la manière de remplacer les lumières.

Ce produit contient une source lumineuse de classe d'efficacité énergétique F.

Remplacement de la bande lumineuse LED de la tête de lit LINES :

1. Assurez-vous que le lit est débranché de la source d'alimentation avant d'essayer de remplacer la bande lumineuse LED afin d'éviter tout risque d'électrocution.
2. Identifiez l'emplacement de la bande lumineuse LED sur la tête de lit. Tirez délicatement le câble de la bande lumineuse LED hors de l'ouverture en bois située sur le côté gauche de la tête de lit jusqu'à atteindre la prise. Une fois la fiche visible, débloquez-la en appuyant sur le clip.
3. Détachez avec précaution la bande lumineuse LED de sa surface de montage.
4. Mettez la bande LED au rebut avec les déchets d'équipements électriques et électroniques.
5. Connectez la nouvelle bande lumineuse LED à la fiche du câble.
6. Fixez la nouvelle bande lumineuse LED en place à l'aide du support adhésif. Retirez le film protecteur de la bande LED étape par étape et appuyez sur la bande LED avec la main.
7. Reconnectez le lit à la source d'alimentation et allumez la lumière LED pour vous assurer qu'elle fonctionne correctement.

Si vous avez acheté une lumière LED comme accessoire pour votre lit, veuillez lire attentivement les instructions séparées qui accompagnent celles-ci. Ces instructions fournissent des conseils sur la manière d'utiliser et de remplacer les lumières.

Pour un assemblage correct et sûr, VEUILLEZ CONSULTER LES GUIDES D'ASSEMBLAGE POUR OBTENIR DES INSTRUCTIONS COMPLÈTES.

Dépannage tête de lit Lines avec lumières LED

Ce chapitre décrit les méthodes de dépannage permettant de résoudre les problèmes liés à l'éclairage LED de la tête de lit Lines lors de l'assemblage et de l'utilisation quotidienne.

Que faire en cas d'erreur :

Si vous rencontrez une erreur qui n'est pas répertoriée dans le tableau ci-dessous, veuillez contacter votre revendeur.

Problèmes	Cause possible	Solution
La lumière LED ne fonctionne pas.	La bande LED n'est pas complètement connectée à l'alimentation.	Vérifiez les câbles.
	L'alimentation n'est pas complètement connectée à la prise de courant.	Vérifiez les câbles.
	La bande LED est défectueuse.	Veillez contacter votre revendeur.
	L'alimentation électrique est défectueuse.	Veillez contacter votre revendeur.
	Le câble est défectueux.	Veillez contacter votre revendeur.

Informations complémentaires sur la tête de lit Lines

Vous pouvez ajuster la hauteur des longerons en fonction de la hauteur du matelas et de votre goût, mais veillez à ce que le haut du matelas passe toujours sous le panneau de la tête de lit.

Avant de placer le matelas, assurez-vous que toutes les longerons à l'intérieur du cadre de lit sont réglés à la même hauteur. Il s'agit des longerons sur les côtés ainsi que celui passant au milieu du cadre de lit.



AVERTISSEMENT

Assurez-vous que tous les longerons sont réglés à la même hauteur :

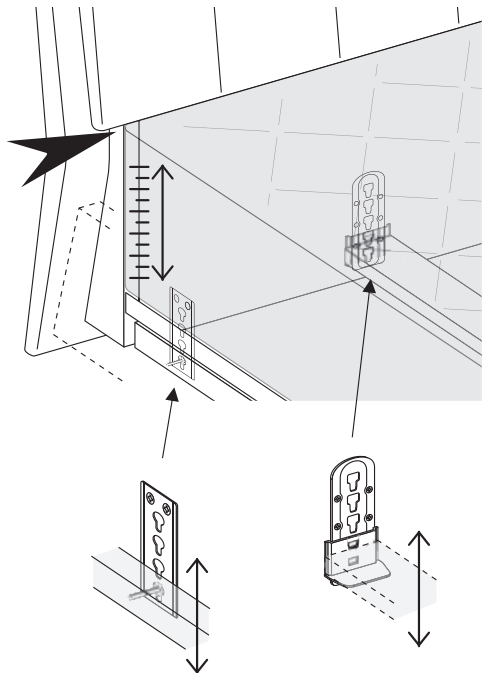
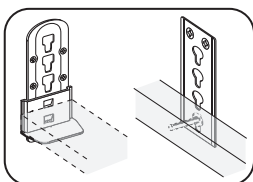
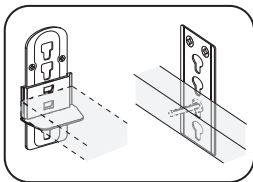
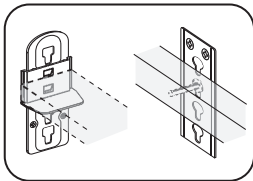
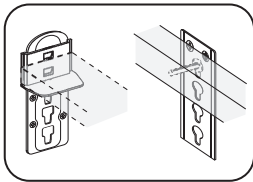

Instructions d'utilisation supplémentaires pour les sommiers de relaxation

Veuillez lire attentivement les informations suivantes, qui vous guideront dans l'utilisation de votre produit.



ATTENTION

- N'utilisez ce sommier de relaxation que pour l'usage auquel il est destiné, tel que décrit dans ce manuel.
- Les sommiers de relaxation ne peuvent être utilisés par les utilisateurs indiqués ci-dessous que sous surveillance ou s'ils sont informés de l'utilisation en toute sécurité et qu'ils comprennent totalement les risques qui en résultent. Ces utilisateurs incluent :
 - Enfants de 8 ans et plus
 - Personnes ayant des capacités physiques, sensorielles ou mentales réduites
 - Personnes manquant d'expérience ou de connaissances
- Les enfants doivent être surveillés pour s'assurer qu'ils ne jouent pas avec le lit.
- Le nettoyage et l'entretien par l'usager NE DOIVENT PAS être effectués par des enfants sans surveillance.
- Ne laissez pas les enfants et/ou les animaux domestiques jouer sur ou sous le lit.
- N'utilisez pas d'accessoires/d'attaches qui ne sont pas recommandés par le fabricant.



DANGER

- Ne pas utiliser dans un environnement où des gaz ou vapeurs combustibles et explosifs peuvent être présents. (ex. anesthésiologie).



ATTENTION

- Les piles fournies avec les accessoires électroniques ne sont pas rechargeables et ne doivent pas être placées dans un chargeur de piles.
- Placez les télécommandes dans un endroit sûr lorsqu'elles ne sont pas utilisées.



AVERTISSEMENT

- Ne vous asseyez pas ou ne vous tenez pas debout sur les extrémités des sommiers lorsqu'ils sont en position relevée.
- Lors du réglage de la position du sommier, faites très attention à ne pas vous coincer les doigts dans le mécanisme.

IMPORTANT

- Maintenez le lit en position abaissée lorsqu'il n'est pas utilisé.
- Ne pas utiliser pour soulever et abaisser des charges dans des applications industrielles ou techniques.
- Évitez les forces qui dépassent les valeurs nominales spécifiées sur la plaque signalétique du moteur.
- Pour éviter la déformation des ferrures, le lit doit être placé sur une surface plane.



AVERTISSEMENT

- Les composants électriques doivent être connectés ou déconnectés uniquement lorsque le cordon d'alimentation est débranché.

Abaissement d'urgence, dépannage et démontage du bloc-moteur TD5 Advanced.

IMPORTANT

- Si votre lit est équipé d'un moteur TD5 Advanced, veuillez suivre les instructions ci-dessous. Si votre lit est équipé d'un cadre FLEX 2000 RC, FLEX 3000 RC ou FLEX 4000 RC, veuillez lire attentivement les instructions séparées qui accompagnent le cadre.



AVERTISSEMENT

- Les composants électriques doivent être connectés ou déconnectés uniquement lorsque le cordon d'alimentation est débranché.
- Risque de blessures par pincement/écrasement ! Veillez à effectuer les travaux sur l'entraînement dans une position telle qu'aucune charge ne s'y applique, afin d'éviter tout risque d'écrasement ou d'autres blessures.

Abaissement d'urgence

L'abaissement d'urgence est destiné à abaisser le sommier en cas de panne de courant et que le sommier doit être placé en position horizontale

1. Débranchez le moteur du secteur.
2. Prenez la clé hexagonale sur le côté du moteur, utilisez quelque chose que vous avez à la maison, comme un stylo, pour pousser la clé.

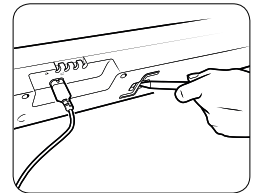

N'utilisez pas de tournevis électrique pour l'abaissement. Utilisez toujours la clé hexagonale.

3. Sous le moteur, côté pied et côté tête, se trouvent deux espaces pour l'abaissement mécanique.
4. Placez la clé hexagonale dans l'espace, une extrémité à la fois.
5. Côté tête, tournez la clé hexagonale dans le sens inverse des aiguilles d'une montre et côté pied, tournez la clé hexagonale dans le sens des aiguilles d'une montre.

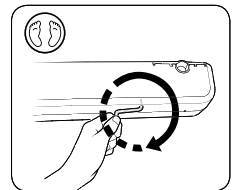
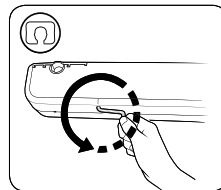

Il est important de tourner la clé hexagonale dans le bon sens. Tourner la clé dans le mauvais sens peut endommager l'hexagone à l'intérieur et rendre impossible l'abaissement mécanique d'urgence.

Dépannage

Ce chapitre décrit les méthodes de dépannage pour résoudre les problèmes lors de l'assemblage et de l'utilisation quotidienne.

Que faire en cas d'erreur :

Si vous rencontrez une erreur qui n'est pas répertoriée dans le tableau ci-dessous, veuillez contacter votre revendeur.

Problèmes	Cause possible	Solution
La télécommande ou le système de motorisation ne fonctionne pas. L'entraînement reste soudainement immobile.	Il se peut qu'il n'y ait pas d'alimentation électrique.	Vérifiez et rebranchez à l'alimentation électrique.
	Une connexion d'entrée a été interrompue.	Vérifiez les câbles et réinsérez-les, si nécessaire.
	La pile de la télécommande est vide.	Vérifiez la pile et remplacez-la si nécessaire.
	La télécommande ou le moteur est défectueux.	Veillez contacter votre revendeur.

VEUILLEZ CONSULTER LES GUIDES D'ASSEMBLAGE DES SOMMIERS DE RELAXATION POUR L'APPARIEMENT ET LE DÉCOUPLAGE DES TÉLÉCOMMANDES ET DES MOTEURS

Informations complémentaires sur les piles des télécommandes

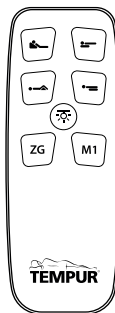

1 Pile bouton CR2023 3 V

Démontage du bloc-moteur

1. Assurez-vous qu'aucune charge ne s'applique sur le lit.
2. Débranchez le moteur de l'alimentation électrique !
3. Débranchez tous les câbles de connexion.
4. Placez le cadre du lit sur le côté puis à l'envers.
5. Tirez fermement sur les volets (A) latéralement jusqu'à ce qu'ils soient complètement retirés.
6. Tirez le moteur suffisamment loin pour que les supports (C) sortent des fentes (B).
7. Le moteur est maintenant détaché et peut être retiré.
8. Repoussez les volets (A) dans le moteur pour ne pas les perdre pendant le transport.

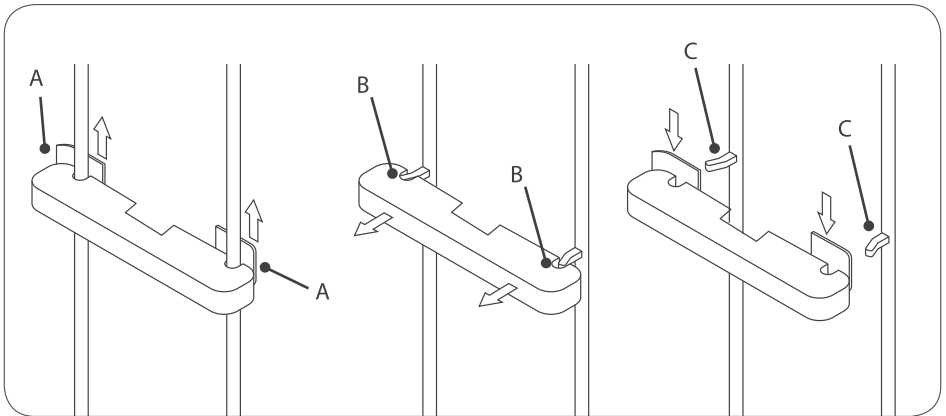

Informations complémentaires sur le nettoyage et l'entretien des composants électriques

NOTIFICATION

- Débranchez toujours l'alimentation électrique avant de commencer à nettoyer le système d'entraînement !
- Ne nettoyez jamais le bloc-moteur dans un système de lavage automatisé ou avec un nettoyeur haute pression.
- Ne laissez pas de liquides pénétrer dans l'appareil. Des dommages au système pourraient en résulter.
- N'utilisez pas de nettoyant contenant du benzène, de l'alcool ou des solvants similaires.
- Au besoin, nettoyez les composants électriques à l'aide d'un chiffon antistatique sec.
- Veillez à ne pas endommager le câble de raccordement du moteur.

Élimination des composants électriques

Afin de protéger l'environnement et d'assurer la meilleure réutilisation possible, veuillez suivre les conseils de recyclage ci-dessous :

Composants électriques et électroniques

Dans le cadre de la protection de l'environnement, les appareils électriques en fin de vie ne doivent pas être jetés avec les ordures ménagères. Veuillez recycler dans la mesure du possible. Consultez les autorités locales ou votre revendeur pour obtenir des conseils en matière de recyclage et pour connaître l'installation d'élimination des déchets électriques la plus proche.

Les équipements électriques et électroniques contiennent des matériaux, des composants et des substances qui peuvent être dangereux et présenter un risque pour la santé humaine et l'environnement s'ils ne sont pas manipulés correctement.

Les équipements marqués de la poubelle barrée ci-dessous sont des équipements électriques et électroniques. Le symbole de la poubelle barrée indique que les équipements électriques et électroniques ne doivent pas être jetés avec les ordures ménagères non triées, mais doivent être éliminés séparément.

Les consommateurs doivent utiliser les systèmes de collecte disponibles pour réduire les impacts environnementaux négatifs liés à l'élimination des déchets d'équipements électriques et électroniques et pour augmenter les possibilités de réutilisation, de recyclage et de récupération des déchets de ces équipements.



L'élimination des piles est régie dans l'UE par le Règlement (UE) 2023/1542 relatif aux batteries et aux déchets de batteries et à l'échelle internationale par toutes les lois et réglementations nationales applicables.

Les piles ne doivent pas être jetées avec les ordures ménagères normales. Consultez les autorités locales ou votre distributeur pour des conseils en matière de recyclage.

Déclaration de conformité CE

DOC000027

Nous, DAN-FOAM ApS
Holmelund 43, DK-5560 Aarup

Numéro d'immatriculation unique : DOC000027,

déclarons sous notre seule responsabilité que **le sommier de relaxation TEMPUR® Design** tel que livré, est conforme aux exigences des normes et directives européennes suivantes :

Directives / Normes	Objet
Directive 2006/42/CE	Machines
Directive 2011/65/UE	RoHS
Directive 2014/35/UE	LVD (Directive basse tension)
Directive 2014/53/UE	RED (Directive équipement radioélectrique)
Directive 2014/30/UE	CEM (Compatibilité Électromagnétique)
Directive 2009/125/CE	Écoconception
Conformité partielle avec la norme suivante	Objet
Norme EN1725 : 2024	Ameublement – Lits – Méthodes d'essai pour la détermination de la stabilité, de la résistance et de la durabilité

La présente déclaration de conformité est établie sous la seule responsabilité du fabricant.

Signé pour et au nom de :

Dan-Foam Aps,
Une filiale de Tempur Sealy International, Inc.
Holmelund 43, DK-5560 Aarup, Danemark

Date : 20.11.2024

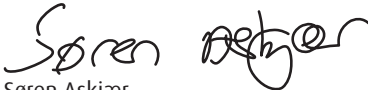

Søren Askjær,
Directeur financier



Kasper Sørensen,
Directeur général

GARANTIE

GARANTIE lit TEMPUR® Design

Ce document définit les conditions et les exclusions de la garantie lit TEMPUR® Design pour les produits lits TEMPUR® Design neufs vendus aux consommateurs du monde entier (à l'exception des États-Unis et du Canada).

Qui offre la garantie lit TEMPUR® Design ?

Le fabricant du lit TEMPUR® Design est Dan-Foam ApS, une société constituée au Danemark sous le numéro d'enregistrement DK-24209709. Adresse du siège social : Holmelund 43, 5560 Aarup, Danemark (le « Fabricant »). Dan-Foam ApS est une filiale de Tempur-Sealy International, Inc.

Qu'est-ce qui est couvert ?

Le Fabricant garantit que tous les lits neufs et authentiques sont exempts de défauts matériels dus à un défaut de fabrication ou de matériaux pendant la période de garantie applicable (voir la section - Pendant combien de temps ?), sauf si le produit est spécifiquement exclu ou si une exclusion s'applique (voir section - Exclusions).

La Garantie lit TEMPUR® Design est valide pour les produits achetés par des consommateurs partout dans le monde (à l'exception des États-Unis et du Canada) auprès du Fabricant ou d'un revendeur agréé pour un usage personnel et non dans le cadre d'une entreprise, d'un commerce ou d'une profession. Une liste des revendeurs agréés est disponible sur www.tempur.com

Pendant combien de temps ?

La Garantie lit TEMPUR® Design dure pendant la période indiquée sur ou à l'intérieur de l'emballage du produit concerné ou comme indiqué ci-dessous, à compter de la date d'achat (sauf si le produit est un ancien modèle d'exposition ou de démonstration, auquel cas la garantie commence à compter de la date de fabrication. Les modèles d'exposition sont exclus de la Garantie lit TEMPUR® Design).

La période de garantie est généralement celle indiquée dans le tableau de garantie, mais le Fabricant vous conseille de vérifier les conditions de garantie du pays dans lequel vous avez initialement acheté votre produit car il peut y avoir une période de garantie différente applicable. Pour cela, rendez-vous sur www.tempur.com

Produit : Lits et éléments de lit	Garantie du produit	Qu'est-ce qui est couvert ?
Sommiers, cadres de lit et têtes de lit	5 ans	Défauts matériels dus à une fabrication ou à des matériaux défectueux.
Composants électriques des lits réglables : moteur, télécommande et lumières LED	2 ans	Défauts matériels dus à une fabrication ou à des matériaux défectueux.

Que ferons-nous ?

Lorsqu'une demande valable est faite conformément à la présente garantie lit TEMPUR® Design, le Fabricant proposera, à son choix, soit de réparer le produit défectueux, soit de fournir gratuitement un produit de remplacement équivalent.

Le Fabricant remboursera les frais de livraison raisonnables du retour d'un produit défectueux pour réparation ou remplacement tant que la demande est valide selon les termes de la présente garantie lit TEMPUR® Design et que le produit est retourné depuis une adresse située dans le même pays que le distributeur agréé auprès duquel le produit a été acheté. Le produit réparé ou de remplacement sera livré gratuitement à une adresse située dans le même pays que le distributeur agréé auprès duquel le produit a été acheté. Dans toutes les autres circonstances, tous les frais de livraison associés à toute réparation ou remplacement sont à la charge de l'acheteur.

En cas de remplacement, le Fabricant s'efforcera de fournir un produit de remplacement de la même gamme. Toutefois, si la gamme de produits a été interrompue ou si le produit n'est pas disponible, le Fabricant se réserve le droit de fournir un produit de remplacement qui, à la seule discrétion du Fabricant, est similaire au produit défectueux.

La garantie lit TEMPUR® Design commence à partir de la date d'achat (ou de la date de fabrication dans le cas de produits d'exposition/démonstration) du produit d'origine. Elle n'est pas renouvelée à la fourniture d'un produit réparé ou remplacé. Dans ces circonstances, la garantie lit TEMPUR® Design s'appliquera pour le reste de la période commençant à compter de la date d'achat ou de fabrication initiale, selon le cas.

Exclusions

La garantie lit TEMPUR® Design ne s'applique pas si :

- le produit a été acheté d'occasion ou auprès de toute personne autre qu'un distributeur agréé ou directement auprès du Fabricant. Une liste des revendeurs agréés est disponible sur www.tempur.com
- le processus de demande en vertu de la garantie lit TEMPUR® Design (indiqué sous la rubrique « Comment faire valoir la garantie lit TEMPUR® Design ? » ci-dessous) n'a pas été correctement suivi.
- le produit n'a pas été utilisé et/ou manipulé avec soin et/ou conformément aux instructions d'utilisation, de propreté et d'entretien décrites dans le mode d'emploi et sur le site warranty.tempur.com
- le produit a été délibérément endommagé ou endommagé à la suite de négligences, de coupures, de brûlures, d'inondations ou de toute autre utilisation inappropriée par vous ou par un tiers.
- le produit a été mouillé ou trempé contrairement aux recommandations du Fabricant.
- le produit s'avère très taché, souillé et/ou peu hygiénique.
- le produit a été modifié ou réparé sans l'autorisation préalable du Fabricant.
- le défaut est le résultat d'une usure normale.
- les moteurs ou la télécommande ont été ouverts ou altérés ; à l'exception des compartiments à piles, la garantie sera annulée si le fonctionnement interne de ces composants est altéré.
- A été surchargé ou mal utilisé par rapport aux restrictions de poids du Fabricant.

Comment faire valoir la garantie lit TEMPUR® Design ?

Pour faire valoir la garantie, vous devez :

- contacter le distributeur agréé auprès duquel vous avez initialement acheté le produit (le « Vendeur »). Si le Vendeur n'est plus en activité ou n'est plus un distributeur agréé, veuillez contacter le Fabricant.
- présenter l'original de la facture ou du ticket de caisse comme preuve d'achat.
- retourner le produit au Vendeur ou au Fabricant (mais uniquement si le Fabricant a demandé le produit). Si le Fabricant détermine que la demande est valide conformément aux termes de la garantie lit TEMPUR® Design, vous serez remboursé des frais de livraison raisonnables pour le retour du produit défectueux, à condition que le produit ait été retourné depuis une adresse dans le même pays que le Vendeur.

Notre responsabilité envers vous

La responsabilité du Fabricant est limitée au coût de réparation et/ou de remplacement du produit dans le cadre de la garantie lit TEMPUR® Design. En conséquence, le Fabricant ne sera pas responsable de toute autre responsabilité en cas de perte ou de dommage, quelle qu'en soit la cause, résultant de l'achat, de la possession, de la vente ou de l'utilisation du produit. Cependant, le Fabricant n'exclut ni ne limite en aucune façon sa responsabilité en cas de décès ou de blessures causées par sa négligence, ou une fraude ou une fausse déclaration frauduleuse.

Les produits sont vendus uniquement pour un usage domestique et privé. Le Fabricant n'est pas responsable envers vous de toute perte de profit, perte d'activité, interruption d'activité ou perte d'opportunité commerciale.

Vos droits légaux

La garantie n'affecte pas les droits statutaires du consommateur en vertu de la loi applicable, mais vise à renforcer les droits du consommateur, le cas échéant.